

I. CHARAKTERYSTYKA OGÓLNA

a. Przeznaczenie

PolTherma PS to ścienna płyta warstwowa z rdzeniem ze sztywnej pianki PU, mocowana do konstrukcji wsporczej łącznikami w sposób niewidoczny (tzw. mocowanie ukryte). Dopuszcza się montaż płyty do konstrukcji stalowych, żelbetowych i drewnianych. Płyta PolTherma PS przeznaczona jest do zastosowania jako obudowa ścienna w budynkach o różnorodnym przeznaczeniu - od agrobudownictwa, przez hale magazynowe po budownictwo przemysłowe.

Płyty ścienne PolTherma PS powinny być stosowane zgodnie z projektem technicznym opracowanym dla danego budynku, uwzględniającego parametry techniczne płyt deklarowane przez producenta. Stosowanie płyt PolTherma PS musi być zgodne z obowiązującymi normami i przepisami, w tym z wytycznymi zawartymi w Rozporządzeniu Ministra Infrastruktury z dnia 12 kwietnia 2002 w sprawie warunków technicznych, jakim powinny odpowiadać budynki i ich usytuowanie (Dz. U. nr 75/2002, poz. 690 z późniejszymi zmianami).

a. Cechy charakterystyczne

Płyty PolTherma PS charakteryzują się ponadstandardową szerokością modułową, wynoszącą 1025mm, korzystnymi parametrami wytrzymałościowymi i akustycznymi, bardzo dobrą izolacyjnością cieplną i szczelnością oraz łatwością montażu zarówno w układzie pionowym jak i poziomym. Największą zaletą płyt z serii PolTherma PS jest niewidoczny sposób mocowania, który zwłaszcza w układzie pionowym pozwala zachować elegancję i nowoczesny styl elewacji bez widocznych wkrętów.

I. WŁAŚCIWOŚCI FIZYCZNE, DANE TECHNICZNE

a. Wymiary

SZEROKOŚĆ MODULARNA (KRYCIA) [mm]:	1025
SZEROKOŚĆ CAŁKOWITA [mm]:	1083
DOSTĘPNE DŁUGOŚCI [mm]:	minimalna: standardowo 2800, krótsze odcinki docinane za dopłatą maksymalna: 12000 (dla płyty PS50) oraz 18000 dla pozostałych grubości
DOSTĘPNE GRUBOŚCI (RDZEŃ/GARB) [mm]:	50; 60; 80; 100; 120; 160

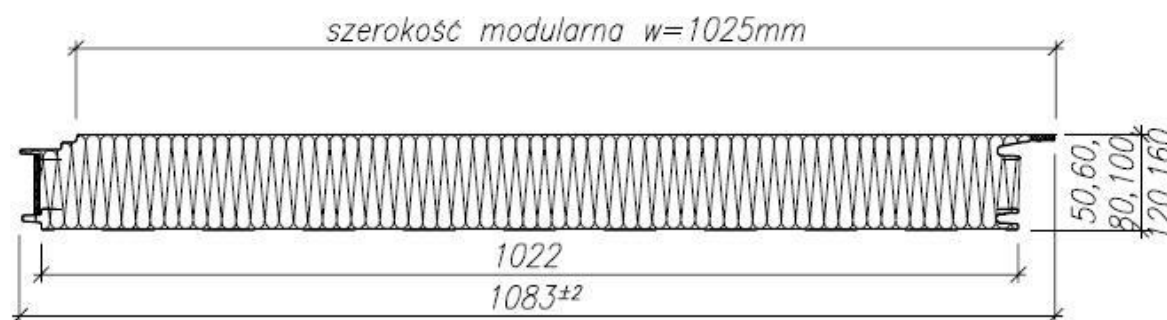

b. Profilowania okładziny zewnętrznej

- Mikroprofilowane (M), - Liniowe (L)

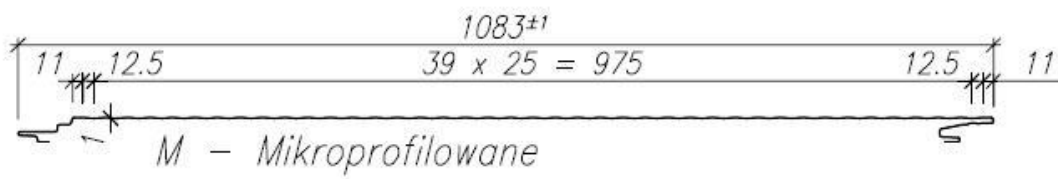
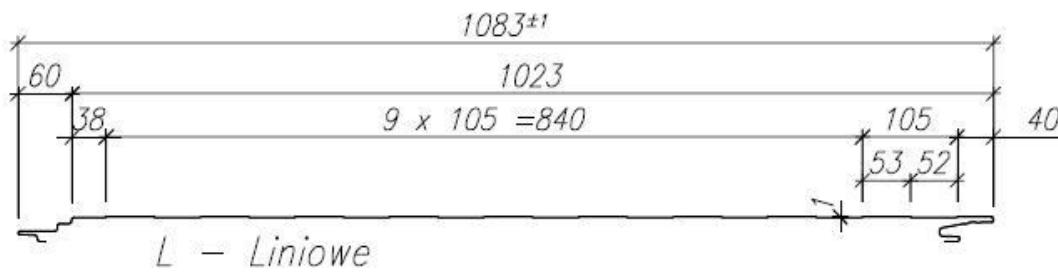

Opcja:

- Płaskie (P)

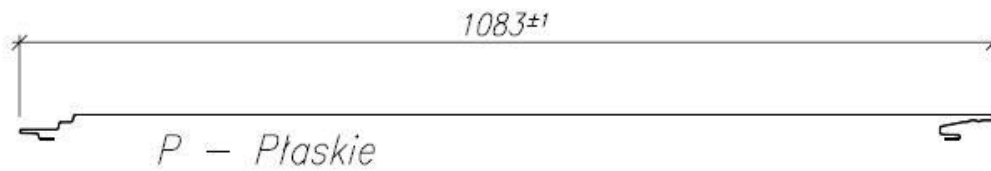

c. Profilowania okładziny wewnętrznej

Standardowe:

- Liniowe (L)

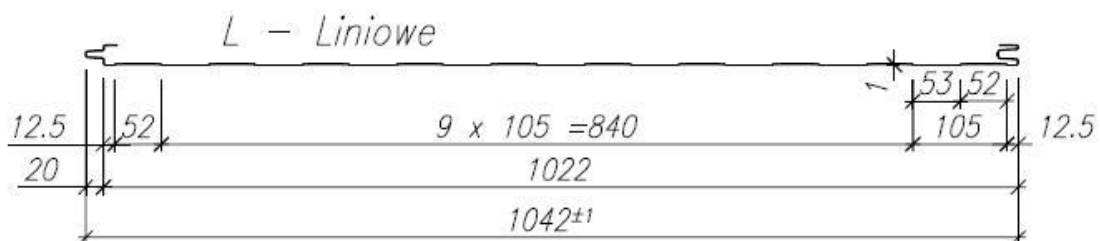

Opcja:

- Rowkowe (R), Mikroprofilowane (M), Płaskie (P)

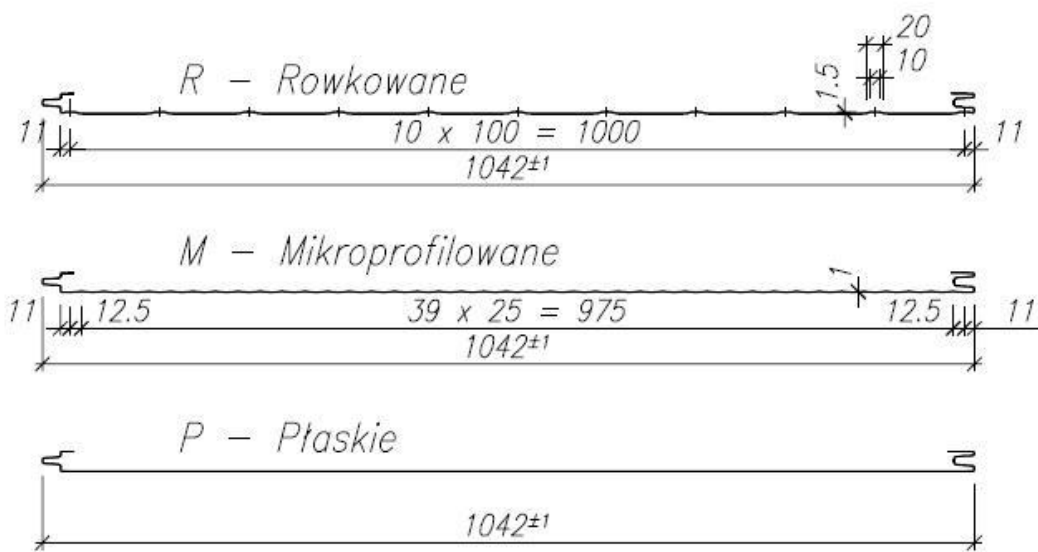

d. Styk płyt

Wzdłuż jednej krawędzi płyty jest aplikowana folia aluminiowa, wzdłuż drugiej uszczelka poliuretanowa wzmocniona folią aluminiową.

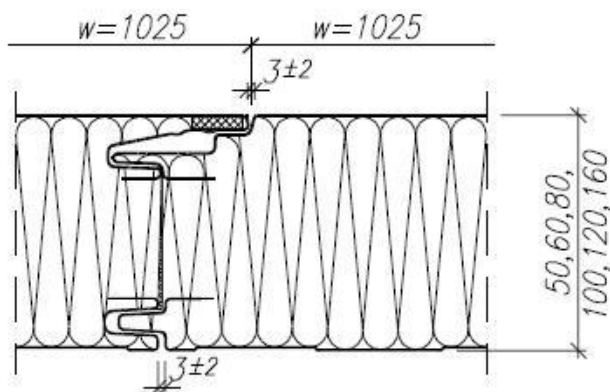

e. Masa

GRUBOŚĆ PŁYTY [mm]	MASA 1 m ² [kg]
50	11,1
60	11,5
80	12,3
100	13,0
120	13,8
160	15,3

f. Okładziny

Blacha stalowa grubości 0,5 mm (okładzina zewnętrzna) i 0,5 mm lub 0,4 mm (okładzina wewnętrzna)

g. Rdzeń

Europan PU Wall System Core — sztywna pianka poliuretanowa, $\lambda_D = 0,022 \text{ W}/(\text{m}\cdot\text{K})$ w temp. $+10^\circ\text{C}$ z uwzględnieniem efektu starzenia, zgodnie z PN-EN 14509:2013-12

h. Izolacyjność cieplna

GRUBOŚĆ PŁYTY [mm]	$U_{d,s} [\text{W}/(\text{m}^2\cdot\text{K})]$
50	0,48
60	0,39
80	0,29
100	0,23
120	0,19
160	0,14

i. Parametry akustyczne

IZOLACYJNOŚĆ AKUSTYCZNA WŁAŚCIWA:	$R_w(C; C_{tr}) 26 (-3; -4) \text{ dB}$
POCHŁANIANIE DŹWIĘKU:	$\alpha_w = 0,15$

j. Szczelność

PRZEPUSZCZALNOŚĆ POWIETRZA:	$\leq 0,10 \text{ m}^3/\text{m}^2/\text{h}$
WODOSZCZELNOŚĆ:	Klasa A
PRZEPUSZCZALNOŚĆ PARY WODNEJ:	nieprzepuszczalne

k. Odporność ogniowa

Wg Normy EN 13501-2+A1:2009 przegrody z płyt PolTherma PS grubości 80, 100, 120, 160 mm klasyfikowane są jako:

- ściany zewnętrzne badane od strony wewnętrznej: EI 15 (i→o) / E 15 (i→o) / EW 20 (i→o) dla rozstawu podpór do 4,00 m (układ poziomy i pionowy) oraz E 15 (i→o) dla rozstawu podpór do 5,2 m (układ pionowy)

- ściany zewnętrzne badane od strony zewnętrznej: EI 15-ef (o→i) / E 15-ef (o→i) / EW 20-ef (o→i) dla rozstawu podpór do 4,00 m (układ poziomy i pionowy)

l. Reakcja na ogień

Klasa B-s2, d0

m. Stopień rozprzestrzeniania ognia / Odporność dachu na ogień zewnętrzny

NRO

n. Trwałość

Spełniona dla wszystkich grup kolorów

o. Badania korozyjne

Możliwość stosowania w środowiskach A1, A2, A3 wewnątrz budynku oraz C1, C2, C3 wewnątrz i na zewnątrz budynku

p. Obciążenia

Tablice wytrzymałościowe zostały opracowane dla płyt PolTherma PS mocowanych bezpośrednio do konstrukcji wsporczej przy pomocy zestawu łączników, o nośności charakterystycznej 7,0 kN/zestaw, składającego się z dystrybutora obciążenia W01, W02 lub W03 i 2 przelotowych łączników samowiercących

III. INFORMACJE DODATKOWE

a. Posiadana dokumentacja certyfikacyjna

Deklaracja Właściwości Użytkowych CE

b. Wyrób nie zawiera substancji niebezpiecznych.

IV. RYSUNKI TECHNICZNE – WĘZŁY I OBRÓBK
